



WIES Intro Die 10 Pluspunkte

Keine Brech-, Putz- und Malerarbeiten

WIES Intro-Fenster machen beim Einbau keinen Schmutz, da ein Ausbau des alten Rahmens nicht erforderlich ist.

Schneller Einbau auf den alten Rahmen

Einfach alte Fensterflügel aushängen und alte Beschlagteile entfernen. WIES Intro-Tauschfenster montieren – fertig.

Energiesparen groß geschrieben

Das Tauschfenster WIES Intro gibt Ihnen Sicherheit, erheblich an Heizenergie einzusparen und noch umweltbewusster zu leben. Die Spitzenqualität und perfekte Technik eines WIES Intro-Fensters werden durch eine hochwärmedämmende Isolierverglasung ergänzt.

Beste Qualität

WIES Intro-Fenster werden aus erstklassigen Materialien und Werkstoffen

hergestellt und überzeugen durch Langlebigkeit, Strapazierfähigkeit und beste Pflegeeigenschaften.

Komfort ist Trumpf

Fenster bequem und leicht mit einer Hand öffnen und kippen – dank dem erfolgreichen und millionenfach bewährten Roto NT-Drehkipp-Beschlag.

Lange Lebensdauer – große Stabilität

Bei WIES Intro-Fenstern sind die Glasscheiben rundum in einem dauerelastischen Silikonbett gelagert, das Druck und Stoß auffängt und eine besondere Verwindungssteifigkeit des Flügels bewirkt.

Der Lärm bleibt draußen

WIES Intro-Fenster zeichnen sich durch besonders hohe Schalldämmwerte aus (bis SSK4).

Verglasungsstärken von 24 bis 40 mm möglich. Dadurch kann ein U_w -Wert von bis zu $0,69 \text{ W/m}^2\text{K}$ erreicht werden.

Mehr Glasfläche – mehr Licht

Äußerst schmale Rahmen- und Flügelprofile vergrößern die Glasflächen und somit den Lichteinfall. Die Mittelpartie bei mehrflügeligen Fenstern ist nur 138 mm breit.

Erhöhter Einbruchschutz ohne Aufpreis

Laut Statistik wird alle drei Minuten in Deutschlands Wohnungen und Häusern eingebrochen – Tendenz steigend. Dank dem neuen gegenläufigen Beschlag Intro Secur kann bereits im Standard die Widerstandsklasse 1 (RC1) erreicht und somit Einbrechern das Handwerk erheblich erschwert werden.

Wartungsarm und hart im Nehmen

WIES Intro-Fenster sind aus hochschlagfestem Kunststoff und daher nahezu unempfindlich gegen Wind, Wetter und Umwelteinflüsse.

Intro Secur Mehr Sicherheit durch gegenläufigen Beschlag

Der neue Beschlag Intro Secur, der bei sämtlichen WIES - Kunststoffelementen bereits standardmäßig verbaut wird, überzeugt durch die gegenläufige Pilzkopfverriegelung im unteren Bereich des Blendrahmens, die ein seitliches Verschieben des Flügels gänzlich unmöglich macht.

Die zusätzliche Aushebelsicherung auf der Bandseite greift beim gewalttätigen Einhebeln sofort in den Mittelverschluss und stellt somit einen weiteren Parameter für die erhöhte Sicherheit dar. Ein weiteres, griffseitig angebrachtes Sicherheitsschließstück ergänzt die

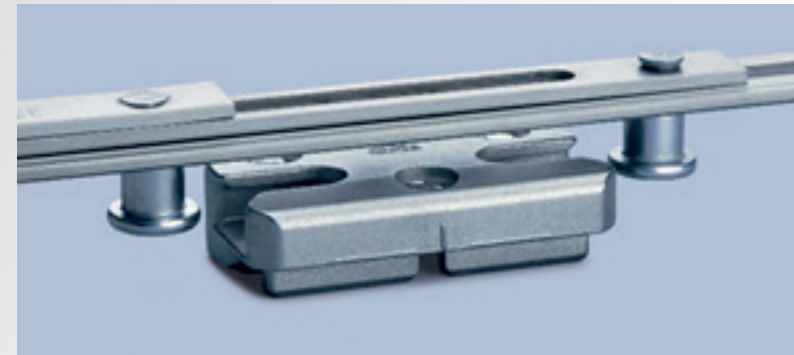

bisher verwendete Basissicherung (Kipplager und Sicherheitsschließstück oben). Der obere Verschluss ist mit einer weiteren Aushebelsicherung versehen, welcher die Einzigartigkeit von Intro Secur noch einmal mehr

herausstellt. In Verbindung mit den im Stahl verschraubten Schließteilen sowie der generell 2 mm starken Stahlarmierung ist unser neuer Beschlag Intro Secur ein echtes Highlight in Sachen Sicherheit!

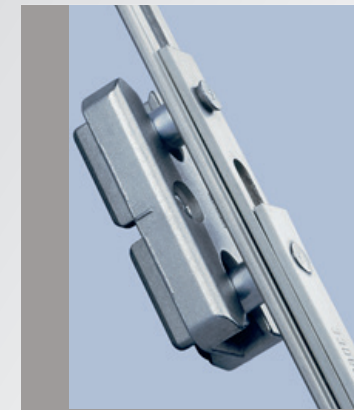

Intro Secur auf einen Blick

- Gegenläufige Pilzkopfverriegelung
- Zusätzliche Aushebelsicherung auf der Bandseite
- Zusätzliche Aushebelsicherung oben
- Kipplager & Sicherheitsschließstück oben
- Zusätzliches Sicherheitsschließstück auf der Griffseite

ACHTUNG! Bitte beachten Sie, dass die Gegenläufigkeit der Pilzköpfe im unteren Bereich ein Flügelfalzmaß von mindestens 800 mm voraussetzt. Darunter liegende Elemente verfügen daher nicht über die Gegenläufigkeit. Alle anderen Sicherheitsparameter bleiben Ihnen allerdings erhalten. Dasselbe gilt auch bei der Version Stulpflügel.

Ihr Fachhändler

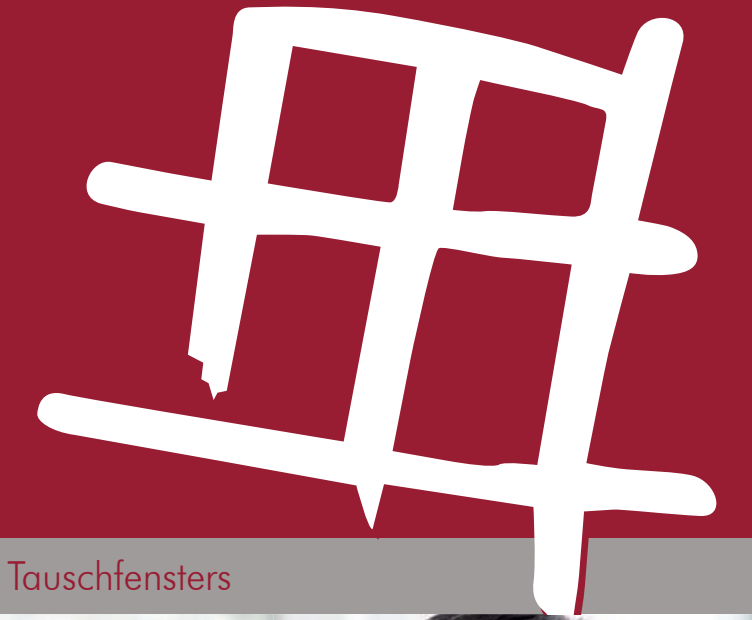

WIES Intro – die neue Generation des Tauschfensters



Das Tauschfenster WIES Intro Ein bewährtes System

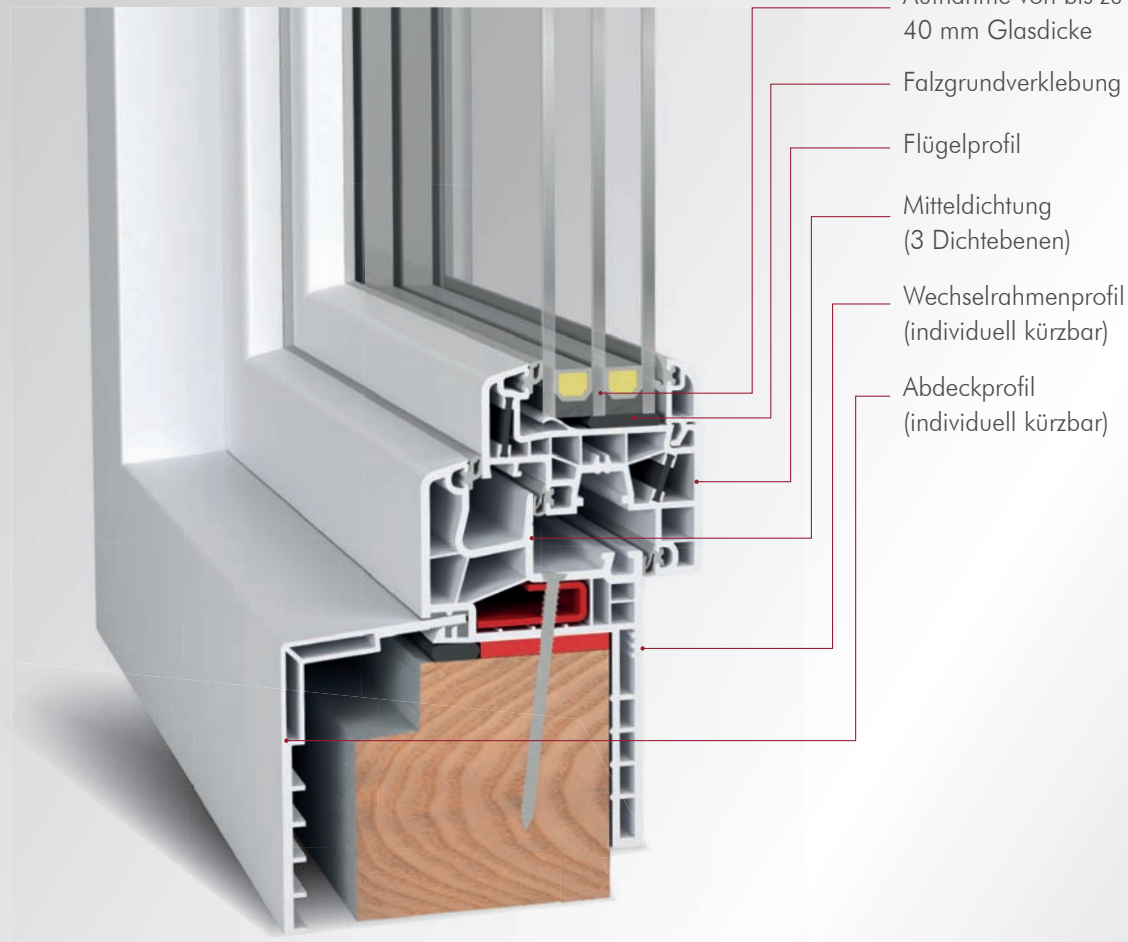

- Aufnahme von bis zu 40 mm Glasdicke
- Falzgrundverklebung
- Flügelprofil
- Mitteldichtung (3 Dichtebenen)
- Wechselrahmenprofil (individuell kürzbar)
- Abdeckprofil (individuell kürzbar)

Die Daten in Kürze

Pflegeleicht und wartungsfrei mit besonders schmalen Profilrahmen für ausgesprochen viel Lichteinfall.

- 70 mm Bautiefe
- schmale Ansichtshöhe von 97 mm
- Schalldämmung bis 45 db
- Klebeflügel
- bis 40 mm Glasstärke
- schmale Stulplösung möglich
- Balkontür realisierbar
- U_w bis 0,69 W/m²K möglich

Dichtung

Umlaufender und alterungsbeständiger Mitteldichtungssteg außerhalb der

Bewitterungszone. Zusätzliche Innendichtung im Überschlag.

Beschlag

Roto NT Eingriff-Drehkippschlag mit Sicherheitsschließstücken.

Falzentwässerung

Außerhalb der Dichtungsebene. Die Entwässerungsöffnungen sind gegeneinander versetzt. Die Entwässerung erfolgt über eine separate, großzügig dimensionierte Profilkammer.

Außenabdeckung

Den Freimaßen und Rahmendicken anpassbare, hinterlüftete Klemmprofile oder Kanteile (auf Wunsch).

Rollladen

Auf Wunsch erhalten Sie auch einen wärmeisolierten Rollladenaufsatzkasten.

Prüfzeugnisse

Für das Intro Fenster liegen Zeugnisse zuständiger Prüfinstitute vor.

Wechselrahmen

Aus Kunststoff, mit schubfester Verstärkung.

Flügel

Mit selbsttragender, verwindungssteifer Isolierglaseinheit, Gesamtdicke von 24 bis 40 mm möglich.

WIES Intro Plus Tauschfenster mit Alu-Vorsatzschale

MIT ALUMINIUM-VORSATZSCHALE
FÜR EINE GROSSE FARBAUSWAHL (IN ALLEN GÄNGIGEN RAL-FARBTÖNEN)

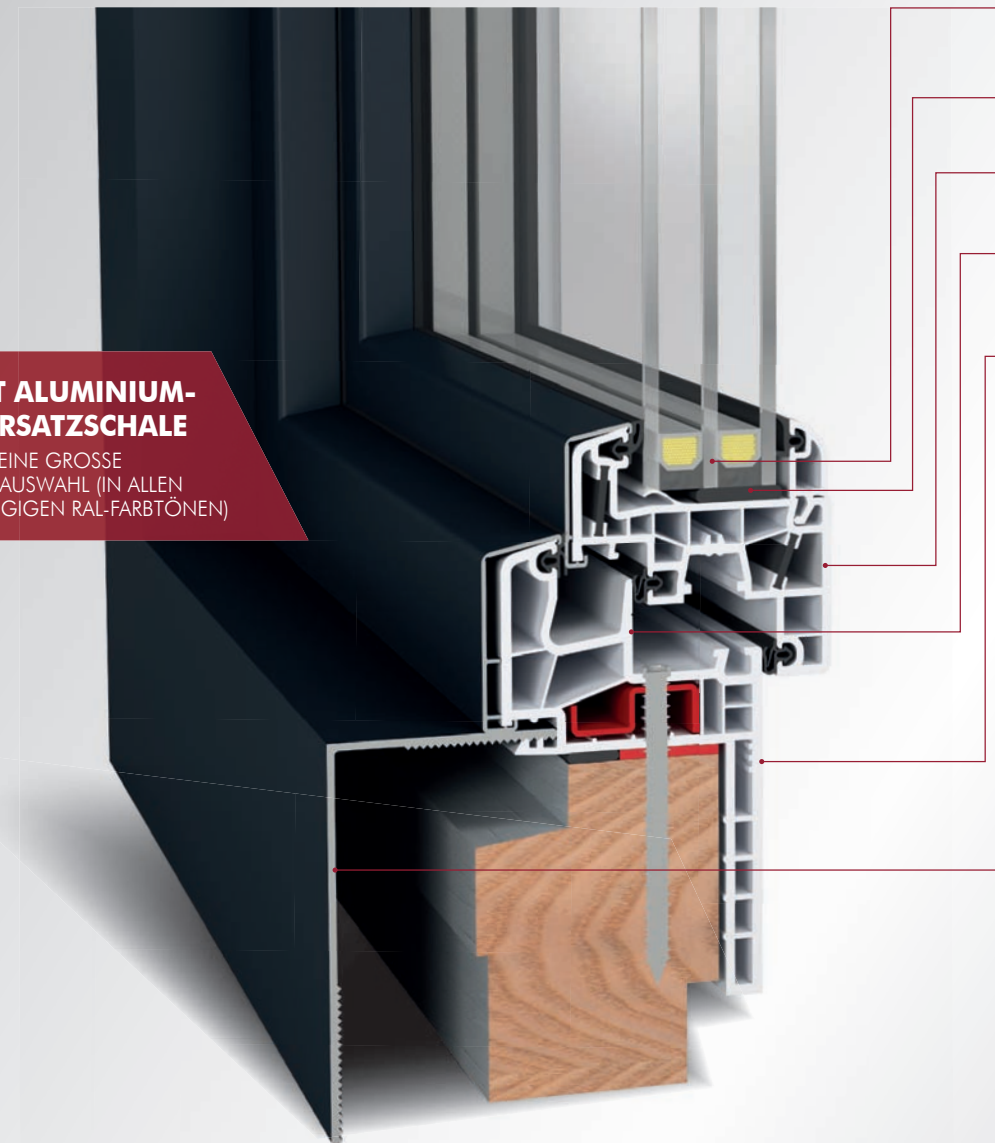

- Aufnahme von bis zu 40 mm Glasdicke
- Falzgrundverklebung
- Flügelprofil
- Mitteldichtung (3 Dichtebenen)
- Wechselrahmenprofil (individuell kürzbar)
- Abdeckprofil (individuell kürzbar)

Problemlose Montage auf vorhandene Fensterrahmen

- Alte Fensterflügel aushängen und Beschlagteile entfernen
- Intro Tauschfenster montieren
- Fertig!

Ein ausgereiftes System und seit über 20 Jahren bewährt, mit sinnvollem Zubehör

- Ornamentgläser z.B. im Bad
- Steckverschlüsse für Kindergärten, Schulen, Krankenhäuser
- abschließbare Griffe für mehr Sicherheit
- Spaltlüfter für eine zugfreie Dauerlüftung
- Drehsperrn für Kinderzimmer
- Oberlichtöffner für hochliegende Kippflügel
- Sprossen in allen gewünschten Teilungen
- Rollläden und Jalousien in allen Ausführungsarten







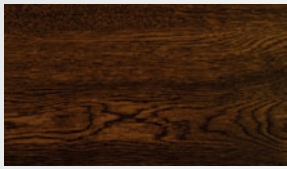

So vielfältig wie Ihre Wünsche

WIES Intro-Fenster gibt es in verschiedenen Farben und Formen, individuell nach Ihren Wünschen gefertigt.

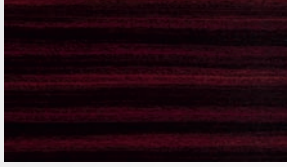
Wies Intro-Fenster sind in folgenden Farbausführungen als ein- oder beidseitiges Dekor lieferbar:

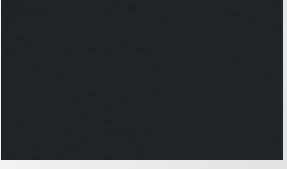
- Einseitige Dekore:** innen weiß /außen Dekor
- Beidseitige Dekore:** innen und außen gleiches Dekor

	Nussbaum		Walnuss terra life-like
	Mahagoni		Golden oak
	Braun dekor		Anthrazitgrau Sandstruktur
	Moosgrün		Newcastle Oak